

Sähköjohtamattomassa Silenta Multiscreens sarjassa yhdistyvät sekä kuulon- että kasvonsuojaus ainutlaatuisella tavalla. Sama suojalippa ja visiiri voidaan yhdistää joko käytettäväksi suojakypärän (A) kanssa tai yhdistettynä pääpantaan (B). Multiscreens -sarjaan voidaan yhdistää myös useita eri Silenta kuulonsuojaimille. Silenta Multiscreens kasvonsuojainsarja täyttää standardin EN 166:2001 vaatimukset useammassa luokassa.

SUOJAUSLUOKAT / MERKINNÄT JA NIIDEN SELITYS

Silenta XM4 polykarbonaatti kasvonsuojaimella on erittäin hyvä iskunkesto ja se täyttää seuraavat EN 166 -standardin mukaiset suojausluokitukset:

2C-1,2 1 A 3 8 9

“2C-1,2” UV-suodin, hyvä värintoisto.

“1” Optinen luokka. 1 on paras taso.

“A” Korkea mekaaninen lujuus ja iskunkestävyys. Luokka A (190m/s) on paras taso.

“3” Suojaus nesteroiskeilta

“8” Suojaus valokaarelta, sähkötyöt

“9” Suojaus sulametalliroiskelta ja kuumia aineita vastaan

YHDISTELMÄMAHDOLLISUUDET

A. KYPÄRÄKIINNITTEINEN

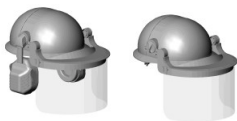

SIL A XM4

B. PÄÄPANTAKIINNITTEINEN



SIL B XM4

TYYPPIMERKINNÄT



Tyyppimerkintä
CE merkki
Optinen luokka
Suojausluokka nopeille hiukkasille
Käyttökohdeluokitukset

SIL XM 4	GB	FI	DE	S
Material / Type	Polycarbonate	Polykarbonaatti	Polycarbonat	Polykarbonat
Temperature	-40 - +120 °C	-40 - +120 °C	-40 - +120 °C	-40 - +120 °C
	Thickness	Paksuus	Stärke	Tjocklek
	15 mm	15 mm	15 mm	15 mm
	weight 116 g	paino 116 g	Gewicht 116 g	Vikt 116 g

LISÄVARUSTEET JA VARAOSAT

Kuulonsuojain Silenta Ergomax Cap 9810000

Polykarbonaattivisiiri Silenta XM4 61050

Visiirin kannatin SIL MC 61080

Multiscreens kasvonsuojaimen voidaan yhdistää myös muita Silenta kuulonsuojaimille. Lisätietoja www.silenta.com

Valmistaja
Oy Silenta Ltd
P.O. Box 10
FI-40701 Jyväskylä
Finland

Tel. +358-14-3771 522
Fax +358-14-3771 622
E-Mail: silenta@silenta.com
www.silenta.com

Kuinka liittää tai irrottaa XM4 kasvonsuojain suojalippaan tai suojalipasta?

- Poista suojakalvo kasvonsuojaimesta.
 - Aseta suojaimen toinen kulma suojalipassa olevaan pidikkeeseen.
 - Aseta kasvonsuojaimen yläsivu suojalipassa oleviin 4 pidikkeisiin ja toinen kulma suojalipan sivupidikkeeseen (1)
- HUOMAA**, että kasvonsuojaimen kulma tulee laittaa suojalipan pidikkeeseen alhaalta ylöspäin (2).

Kun irrotat kasvonsuojaimen suojalipasta, paina suojalipan kulmaa alas ja toisella kädellä irrota kasvonsuojain sivupidikkeestä (3).

A. Kuinka asetat SIL MC suojalipan turvakypärään?

1. Kuulonsuojaimen kanssa

- Aseta kuulonsuojaimet kypärään kuten kuvassa (1a).
- Käännä suojaimet yläasentoon. Aseta kasvonsuojaimen säätövarsi kuulonsuojaimen ja adapterin välissä olevaan aukkoon (2a). Käännä kuulonsuojaimet takaisin ala-asentoon (3a).

2. Ilman kuulonsuojainta

Aseta adapteri ja SIL ML1 lukitusrenkas turvakypärän hahloon.

Tarkista, että SIL ML1 lukitusrenkas on ala-asennossa (4a).

Työnnä säätövarsi lukitusrenkaan ja adapterin välissä olevaan aukkoon (5a). Varmista pysyvä kiinnitys kääntämällä lukitusrenkas SIL ML1 180° (6a).

B. Kuinka asetat SIL MC suojalipan pääpantaan SIL MH?

1. Kuulonsuojaimen kanssa

Kuulonsuojain on asetettu pääpantaan (1b). Käännä kuulonsuojaimet yläasentoon (2b). Aseta säätövarsi kuulonsuojaimen ja adapterin välissä olevaan aukkoon (2b). Käännä kuulonsuojaimet takaisin ala-asentoon (3b).

2. Ilman kuulonsuojainta

Tarkista, että SIL ML 2 lukitusrenkas on yläasennossa (4b).

Aseta säätövarsi lukitusrenkaan ja adapterin väissä olevaan aukkoon (5b). Varmista pysyvä kiinnitys kääntämällä lukitusrengasta

SILML2 180° (6b).

Kuinka valitset pääpannan SIL MH oikean koon?

Aseta pääpanta päähän ja valitse sopivin korkeussäätö 5 eri säätömahdollisuudesta (7b). Kiristä takana olevaa säätönappia kääntäen sitä myötäpäivään. Kiristä niin kauan kunnes löydät sopivan asennon. Lukitse oikea asento painamalla nappi alas (8b).

Aseta kuulonsuojaimet korville ja varmista, että tiivisterenkaat istuvat hyvin kummaltakin puolelta ja että ne peittävät korvan.

Erillisen kuulonsuojainten käyttöohjeen ja vaimennusarvot standardin EN 352:3 mukaisesti löydät paketista.

Puhdistus ja desinfiointi: Älä käytä puhdistukseen liuottimia.

Kasvonsuojaimen voi puhdistaa kostealla kankaalla, joka on kastettu lämpimään saippualliuokseen. Anna tuotteen kuivua ennen käyttöä.

Älä käytä mitään hankaavaa harjaa tai materiaaleja, jotka voivat vahingoittaa kasvonsuojainta. Käytä ainoastaan puhdistusaineita, jotka tiedetään vaarattomiksi käyttäjille. Tietyt kemikaalit voivat vahingoittaa tätä tuotetta. Lisätietoja saa valmistajalta.

Säilytys: Ennen käyttöä ja sen jälkeen kasvonsuojaimet tulee säilyttää puhtaassa ja pölyttömässä paikassa ja suojassa auringon valolta. Säilytä ja kuljeta Multiscreens kasvonsuojaimia Silenta pakkauksessa. Vanhentuminen ja heikentyminen: Kaikki muoviosat ovat korkealaatuisia. Kuitenkin muovi saattaa vahentua voimakkaassa UV-valossa sekä voimakkaassa auringonvalossa. Poista tuote käytöstä välittömästi, mikäli se on haurastunut tai viimeistään kolmen vuoden kuluttua käyttöönotosta. Naarmuuntuneet ja haljenneet kasvonsuojaimet voivat vaikeuttaa näkyvyyttä ja vähentää iskun kestävyyttä. Tarkkaile kasvonsuojaimia säännöllisesti ja korvaa kuluneet ja vahingoittuneet osat välittömästi.

Varoituksia / huomatuksia:

- Ihon kanssa kosketuksiin joutuvat materiaalit saattavat aiheuttaa allergisia reaktioita erittäin herkillä henkilöillä.
- Käytä silmien suojaamiseen CE hyväksytyjä suojalaseja tai silmiensuojaimia, jotka täyttävät EN standardin EN 166.
- Jos kasvonsuojaimen ja suojalipan käyttömuotoa ilmaisevat tunnukset ovat erilaiset, on koko yhdistelmän osalta noudatettava alempaa tasoluokitusta.
- Älä asenna muita kuin Oy Silenta Ltd:n hyväksymiä osia.
- Jos kasvonsuojainta käytetään samanaikaisesti silmälasien kanssa, se saattaa osua silmälasihin aiheuttaen iskuja käyttäjälle.
- Iskunkestävyysluokka A (190 m/s) on mitattu huoneenlämmössä

SILENTA®

MULTI SCREENS

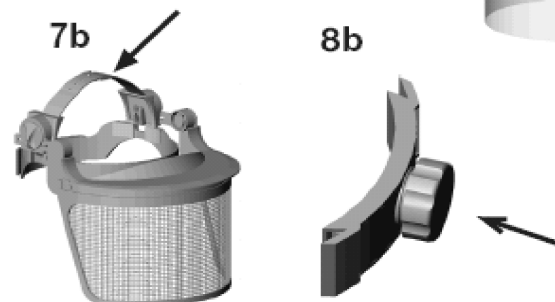
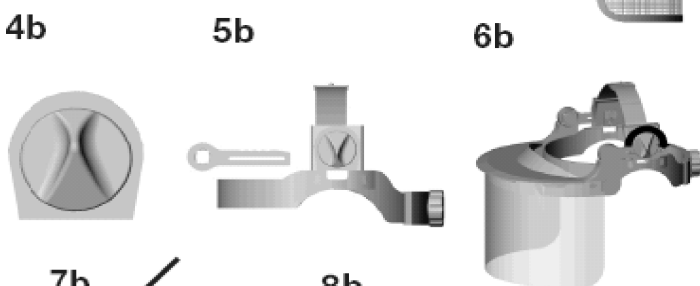
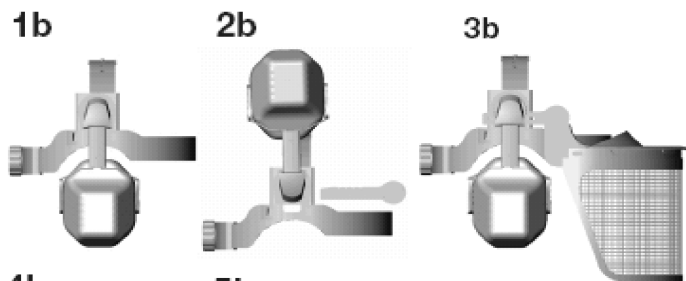
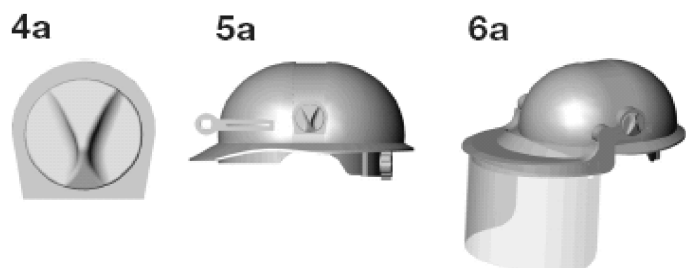
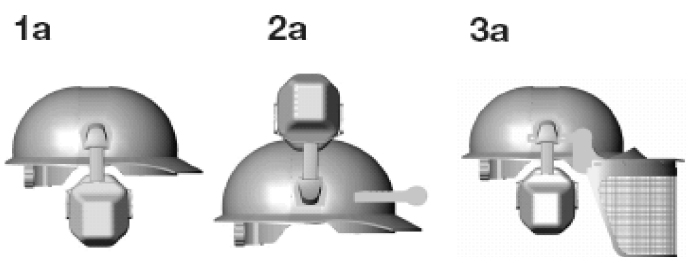
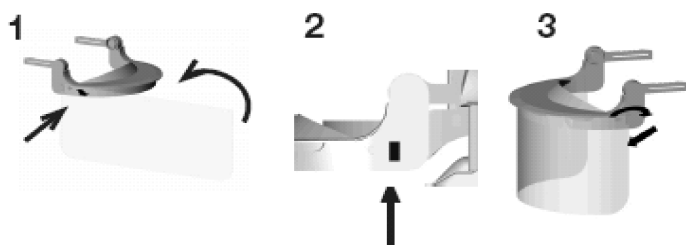

Testing laboratory:
Finnish Institute of Occupational Health (FIOH)
Notified Body 0403
Topeliuksenkatu 41 a A
FI-00250 HELSINKI